

Solicitação de TED - Transferência Eletrônica Disponível

Data 23/01/2018

Informações do remetente

Nome
PREFEITURA MUNICIPAL DE NITERÓI

Agência

174

C/conta

006.071005-5

Indicar com "X"	Código do motivo	Tipo de TED
/ /	00 18	Transferência entre contas de diferentes titularidades
/ /	00 26	Transferência da conta de cliente para não correntista
/ /	00 34	Transferência para Depósito Judicial

Valor (R\$)

6.740,00

Banco

BANCO ITAU - 341

Agência

6432

Conta

09836-3

Finalidade

Transferência de numerário

Informações do destinatário

Nome

RADIADORES REVELLES PEÇAS E SERVIÇOS LTDA

CPF / CNPJ

72.400.401/0001-40

AUTORIZAÇÃO DE DÉBITO

Autorizamos a CAIXA ECONOMICA FEDERAL, ag. 0174 a debitar em nossa conta nº 006.071005-5, a importância de R\$ 6.740,00 (SEIS MIL, SETECENTOS E QUARENTA REAIS).

Niterói, 23/01/2018.

Solicitação de TED - Transferência Eletrônica Disponível

Data 23/01/2018

Informações do remetente

Nome
PREFEITURA MUNICIPAL DE NITERÓI

Agência

174

C/conta

006.071005-5

Indicar com "X"	Código do motivo	Tipo de TED
/ /	00 18	Transferência entre contas de diferentes titularidades
/ /	00 26	Transferência da conta de cliente para não correntista
/ /	00 34	Transferência para Depósito Judicial

Valor (R\$)

6.740,00

Banco

BANCO ITAU - 341

Agência

6432

Conta

09836-3

Finalidade

Transferência de numerário

Informações do destinatário

Nome

RADIADORES REVELLES PEÇAS E SERVIÇOS LTDA

CPF / CNPJ

72.400.401/0001-40

AUTORIZAÇÃO DE DÉBITO

Autorizamos a CAIXA ECONOMICA FEDERAL, ag. 0174 a debitar em nossa conta nº 006.071005-5, a importância de R\$ 6.740,00 (SEIS MIL, SETECENTOS E QUARENTA REAIS).

Niterói, 23/01/2018.

401117117 02

Comunicação Interna N° 32/2017

Décio C. Filho
Mat. 223.525



PREFEITURA
NITERÓI

CONSERVAÇÃO
E SERVIÇOS PÚBLICOS

Data: 07/06/2017

Origem: Oficina - NTO

Destino: Setor de Compras

Resumo do Assunto: Solicitação de serviço
de retífica para o caminhão MUNK

Recebi em:

S.R. Chefe,

Venho solicitar a autorização para a contratação do serviço de retífica na caixa de marcha com troca de engrenagem 5ª e 4ª fixa, arruela cônica, rolamento do eixo intermediário, luva interna, luva 5ª e eixo primário. Para o conserto do caminhão MUNK ANO 2001 PLACA LNK-4606 que atende aos serviços da SECONSER.

•Justificativa: Manutenção corretiva e preventiva.



Coordenador de Oficina.

A SECONSER
PLACA LNK-4606
1000 ANO
Eng. CRES. JUNIOR

4071171/17 03

Décio C. Filho
Mat. 223.525

Radiadores Revelles Peças e Serviços LTDA
CNPJ: 72.400.401/0001-40

São Gonçalo, 26 de maio de 2017

De: Radiadores Revelles P. e Serviços LTDA

Para: Prefeitura Municipal de Niterói
A/C: Sr. Daniel

* Condições de pagamento : 30 DD

* Validade da proposta : 30 DD

* Prazo de entrega : 20 DD

Orçamento : nº 11.17

Proposta de Preços

Item:	Objeto:	Unid:	Quant:	Marca:	P.unit:	P.total:
Caixa de marcha Eaton FS-4205^o F1EKM 01647						
01	Serviço de retífica na caixa de marcha com troca de engrenagem 5 ^a e 4 ^a fixa, arruela cônica, rolamento do eixo intermediário, luva interna, luva 5 ^a e eixo primário.	Serviço	01	-	R\$ 6.740,00	R\$ 6.740,00
					Total	R\$ 6.740,00

Atenciosamente,

Radiadores Revelles P. e Serviços LTDA

Avenida 18 do Forte, nº 1294 – Mutuá – São Gonçalo – RJ – Cep: 24.460-000

Tels: 2713.7725 - Telefax: 3119.4129- 3857-4791

Email: radiadoresrevelles@ig.com.br

radiadoresrevelles@gmail.com

401171110 Decio C. Filho
Mat. 223.525

BAHIA TRUCK

VENDA E MANUTENÇÃO DE IMPLEMENTOS RODOVIÁRIOS PREFEITURA DE NITEROI

Caixa de Marcha Eaton FS-4205 F1EKM 01647

Serviço de retifica da caixa de marcha com troca de engrenagem 5° e 4° fixa, arruela cônica, rolamento do eixo intermediário, luva interna, luva 5° e eixo primário	QT	VALOR UN.	VALOR TOTAL
	1	7.180,00	7.180,00
VALOR TOTAL			7.180,00

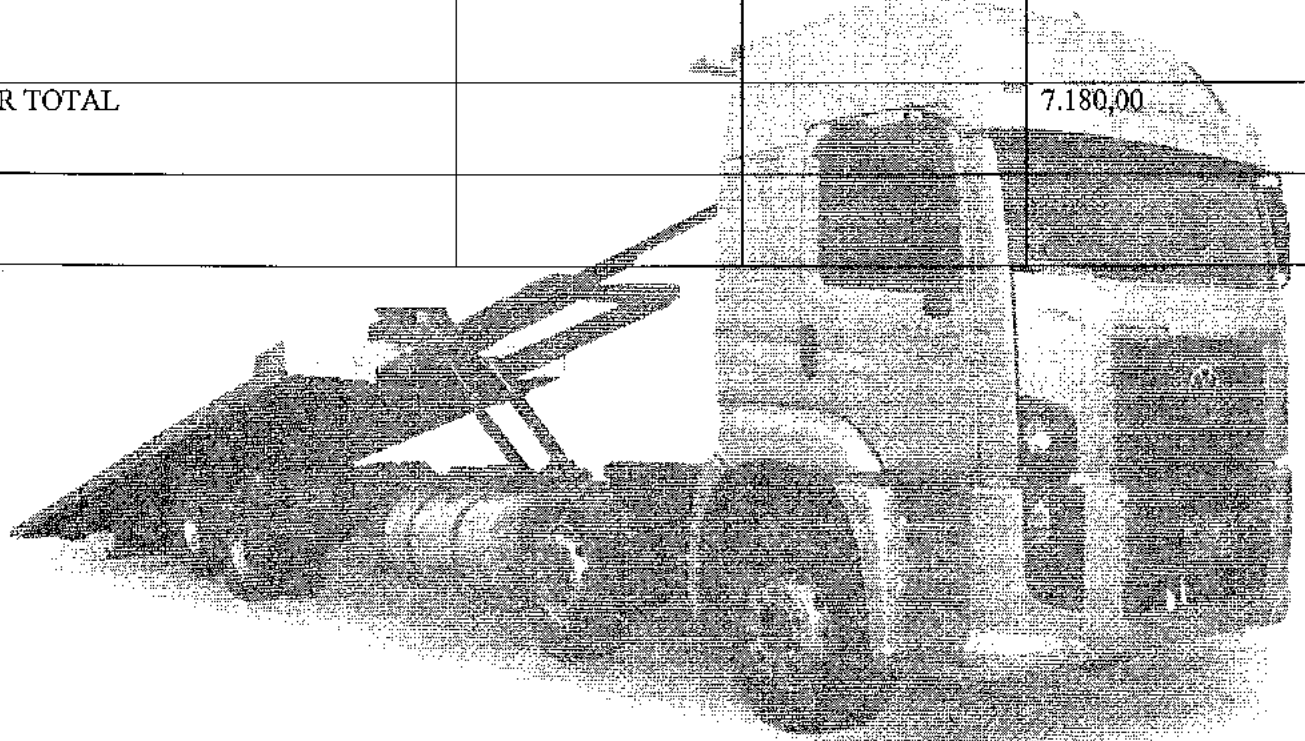

BAHIA TRUCK COMÉRCIO E SERVIÇOS - LTDA. ME / CNPJ - 173762950001-4
 RUA MARECHAL SOUZA MENEZES, 80 RAMOS, RIO DE JANEIRO - RJ
 FONE: (21) 368520
 EMAIL: BAIA@BAHIATRUCK.COM



PREFEITURA
DE NITERÓI

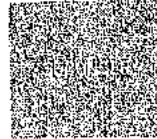

Processo	Data	Rubrica	Décio C. Filho Mat. 223.525	Folha
40/0071/17	07-6-17	<i>[Signature]</i>		06

PROCOLO/SECONSER
RECEBEMOS EM
07.6.17 15:06h
DÉCIO CORRÊA FILHO
MAT 223 525-7

*Ao Sr Leonardo Cereza
Providencia o
processo de compra
de um 17/6/17*

Dayse Monassa
Secretária Conservação
e Serviços Públicos
Matricula 124.256.30

*Ao Gerente de Louças;
Providenciar mapa de cotacao.
Com: 18/07/17.
[Signature]
124.307-70*

TERMO DE REFERÊNCIA DAS DESPESAS

1 - JUSTIFICATIVA DA CONTRATAÇÃO:

1- Contratação de empresa especializada em serviço de retifica de caixa de marcha com troca de engrenagem 5° e 4° fixa, arruela cônica, rolamento do eixo intermediário, luva interna, luva e eixo primário, para o caminhão MUNK ano 2001 Placa LNK 4606, que atende os serviços desta SECONSER.

2 - OBJETO:

2- Serviço de reparo de caixa de marcha e conforme especificações constantes na tabela I e dos demais itens deste termo de referência.

3 - ESPECIFICAÇÃO DOS MATERIAIS:

TABELA I

ITEM	QUANT	DESCRIÇÃO	VALOR UNITÁRIO	VALOR TOTAL
1	1	Serviço de retifica na caixa de marcha com troca engrenagem 5° e 4° fixa, arruela cônica, rolamento de eixo intermediário, luva interna, luva 5° e eixo primário.	R\$ 6740,00	R\$ 6740,00
VALOR ESTIMADO DO SERVIÇO:				R\$ 6.740,00

4 - PRAZO, FORMA E LOCAL DE ENTREGA:

4.1 - O prazo que se dará o serviço em até 10 (dez) dias, a contar da Autorização de Serviço feita pela Secretária de Conservação e Serviços Públicos.

5 - DO RECEBIMENTO:

5.1 - O recebimento do objeto será realizado pela Secretaria de Conservação e Serviços Públicos de acordo com as disposições contidas nos artigos 73 a 76 da Lei nº 8.666/93, da seguinte forma:

5.1.1 - Provisoriamente: Os materiais serão recebidos provisoriamente no prazo de 2 (dois) dias, pelos responsável pelo acompanhamento e fiscalização do contrato, para efeito de posterior verificação de sua conformidade com as especificações constantes neste Termo de referência e na proposta.

Parágrafo único: Os materiais poderão ser rejeitados, no todo ou em partes, quando em desacordo com as especificações constantes neste Termo de Referência e na proposta, devendo ser substituídos no prazo de 5 (cinco) dias, a contar da notificação da contratada, às suas custas, sem prejuízo da aplicação das penalidades.

5.1.2 - Definitivamente: Os materiais serão recebidos definitivamente no prazo de até 10 (dez) dias úteis contados do Recebimento Provisório, após a verificação da qualidade e quantidade do material, a conformidade com as especificações correspondentes constantes neste Termo de Referência, com a consequente aceitação mediante termo circunstanciado.

6 - DA CLASSIFICAÇÃO ORÇAMENTÁRIA:

Elemento de despesas:
 Fonte:
 Programa de Trabalho:

7 - DA ESTIMATIVA DO VALOR:

7.1- R\$ 6.740,00 (seis mil setecentos e quarenta reais).

8 - DO PAGAMENTO:

8.1 - O pagamento será efetuado no prazo máximo de 30 (trinta dias úteis) sendo em parcela única, contados do recebimento definitivo e do respectivo Certificado de Aceitação dos materiais e da apresentação do documento fiscal.

8.2 - A Nota Fiscal/Fatura para pagamento deverá estar em conformidade com as especificações constantes deste termo de



referência com os quantitativos efetivamente entregues e devidamente atestada pelo (s) agente (s) competente (s).
8.3 - O pagamento será efetuado mediante crédito em conta-corrente em instituição financeira da contratada pelo CONTRATANTE.

9. DAS OBRIGAÇÕES DO CONTRATANTE:

- 9.1 - Efetuar os pagamentos devidos à CONTRATADA, nas condições estabelecidas neste Termo de Referência;
- 9.2 - Fornecer à CONTRATADA documentos, informações e demais elementos que possuir e pertinentes à execução do presente contrato;
- 9.3 - Exercer a fiscalização do contrato;
- 9.4 - Receber provisória e definitivamente o objeto do contrato, nas formas definidas no edital e no contrato.

10. DAS OBRIGAÇÕES DA CONTRATADA:

- Constituem obrigações da CONTRATADA:
- 10.1 - Entregar os bens, na quantidade, qualidade, local e prazos especificados no cronograma de execução do contrato;
 - 10.2 - Entregar o objeto do contrato sem qualquer ônus para o CONTRATANTE, estando incluído no valor do pagamento todas e quaisquer despesas, tais como tributos, frete, seguro e descarregamento das mercadorias;
 - 10.3 - Manter em estoque um mínimo de bens necessários à execução do objeto do contrato;
 - 10.4 - Comunicar ao Fiscal do contrato, por escrito e tão logo constatado problema ou a impossibilidade de execução de qualquer obrigação contratual, para a adoção das providências cabíveis;
 - 10.5 - Reparar, corrigir, remover, reconstruir ou substituir, no todo ou em parte e às suas expensas, bens objeto do contrato em que se verificarem vícios, defeitos ou incorreções resultantes de execução irregular ou do fornecimento de materiais inadequados ou desconformes com as especificações;
 - 10.6 - Indenizar todo e qualquer dano e prejuízo pessoal ou material que possa advir, direta ou indiretamente, do exercício de suas atividades ou serem causados por seus prepostos à CONTRATANTE ou terceiros.
 - 10.7 - Fornecer o respectivo transporte do fornecimento do objeto contratado.

11. ACOMPANHAMENTO DA EXECUÇÃO / FISCALIZAÇÃO:

- 11.1 - Valdir Fernandes Araújo - Matrícula 1242733-0
 - Marcelo Sericiero - Matrícula 1242247-3
 - José Antônio de Souza Fontes - Matrícula 1222502-6
- Designados para acompanhar e fiscalizar a entrega dos materiais, anotando em registro próprio todas as ocorrências relacionadas a execução e determinando o que for necessário à regularização de falhas ou Defeitos observados.

12. MODALIDADE E TIPO:

- 12.1 - Dispensa de licitação.

Niterói, 19 de julho de 2017.

Patricia da S. M. de Carvalho

Patricia da S. M. de Carvalho
Responsável pela cotação e elaboração do termo
Mat. 1240838-5

Marcelo Sericiero Serra

Marcelo Sericiero Serra
Subsecretário de Conservação e Serviços Públicos
Mat. 1242247-3

Dayse Monassa

Dayse Monassa
Secretária de Conservação e Serviços Públicos
Mat. 1240.475-2



PREFEITURA
NITERÓI
FESTA POR VOCÊ

CONSERVAÇÃO
E SERVIÇOS
PÚBLICOS

MAPA DE APURAÇÃO DE PREÇOS

PROCESSO : 040/1171/2017

ITEM	QUANT.	DESCRIÇÃO	R\$	R\$	R\$	R\$	R\$	R\$
1	1	Serviço de retífica na caixa de marcha com troca engrenagem 5ª e 4ª fixa, arruela cônica, rolamento de eixo intermediário, luva interna, luva 5ª e eixo primário.	R\$	6.740,00	R\$	6.740,00	R\$	7.200,00
								7.200,00

Emi: 20107/17

Patricia Carvalho

Patricia da S. M. de Carvalho
Matricula: 12408385

040/1171/17 09
Patricia da S. M. de Carvalho
Matricula: 12408385



Processo:	Data:	Rubrica	Folhas
040/001171/2017	07/06/2017	Matrícula de S. M. de Canelho Matrícula: 12408385	10

Assunto: Serviço de retifica na caixa de marcha .

Sra. Secretária,

Informo que cuidam os presentes autos de solicitação de autorização de dispensa referente a serviço de retifica na caixa de marcha com MUNK, ano 2001, placa LNK 4606, de acordo com a C.I n° 032/17.

Considerando a documentação e as cotações apuradas, entende a signatária deste, que estão presentes os requisitos para contratação direta, sendo selecionada a melhor proposta e observados os princípios administrativos, nos moldes do inciso II, do artigo 24 c/c o parágrafo único da Lei n° 8.666/93.

Compete mencionar que a dispensa de licitação verificada incide em situações em que, embora viável a competição entre particulares, a licitação afigura-se objetivamente inconveniente com os valores norteadores da atividade administrativa, posto que a pequena relevância econômica da contratação não justifica gastos com uma licitação comum. Neste sentido, as formalidades prévias deverão ser proporcionais as peculiaridades do interesse e da necessidade pública. Tanto mais simples serão as formalidades e mais rápido o procedimento licitatório quanto menor for o valor a ser despendido pela Administração.

Verifica-se ainda, a presença da economicidade, posto que a lei impõe a adoção da solução mais conveniente e eficiente sob o ponto de vista da gestão dos recursos públicos, considerando que toda atividade administrativa envolve o enfoque de custo-benefício, de modo a reduzir ao mínimo o custo dos recursos utilizados para desempenhar uma atividade a um



nível de qualidade apropriado. Uma vez fixado o objeto e seu padrão de qualidade, o princípio da economicidade.

A referida aquisição perfaz um valor inferior a R\$ 8.000,00 (oito mil reais), vez que de acordo com a cotação apurada a menor proposta totaliza a importância de R\$ 6.740,00 (seis mil setecentos e quarenta reais). Nota-se que o valor da contratação é inferior ao limite determinado para dispensa de licitação para contratação de serviços, e que um processo licitatório seria muito mais oneroso para Administração Pública.

Ademais aliado ao fato de urgência concreta e efetiva do atendimento à situação e o caráter emergencial para a manutenção e as aquisições descritas nesse processo administrativo até a conclusão e elaboração do Registro de Preços, e para tanto, sugiro que essa Secretaria solicite aos setores que a compõem a elaboração de um planejamento, contendo todos os materiais necessários a serem utilizados no ano de 2017, e assim com o planejamento anual, haja a elaboração do registro de preços, de maneira a evitar a ocorrência de contratações/aquisições emergenciais, e futuras indagações oriundas do Tribunal de Contas.

Compete ainda frisar que se as despesas forem previsíveis, mas ocorrer planejamento inadequado, ou seja, se a Administração tiver condições de prever a quantidade do objeto de mesma natureza ou de natureza similar a serem contratados ao longo do exercício financeiro, e não fizer, será reputada ilegal, caracterizando fracionamento de despesa. Devendo assim ser identificado dentro do que for previsível respeitando o princípio da competitividade.

Assim sendo, atendido o disposto no artigo 24, inciso II, alínea "a" da Lei Federal nº 8.666/93, e de forma a cumprir o disposto no art. 26 da mesma lei, apresento a



presente justificativa em que se pretende a contratação direta por dispensa da Licitação.

Tratando-se de compra com entrega imediata dos produtos é dispensável o termo de contrato, que pode ser substituído pela nota de empenho, na forma autorizada pelo paragrafo quarto do art. 62.

Dessa forma, sugiro o encaminhamento à SMF/SSPO para Autorização de Empenho, após a SSCF para emissão da Nota de Empenho.

Niterói, 26 de Setembro de 2017.

Flavia A. Pinheiro
SECONSER.



PREFEITURA
NITERÓI

CONSERVAÇÃO
E SERVIÇOS PÚBLICOS

PROCESSO	DATA	ELABORADA	FOLHA
040001171/2017	07/06/2017	<i>Elaborada por S.M. de Carvalho Matriculada 12406385</i>	12

AUTORIZAÇÃO DISPENSA DE LICITAÇÃO.

Autorizo, na forma da lei, a Dispensa de licitação, com base no inciso II do artigo 24 da Lei 8.666/93 combinado com o Decreto Municipal nº 11.316/13, **adjudicando** o serviço em favor da **Empresa Radiadores Revelles peças e serviços Ltda. - inscrita no CNPJ sob o nº 72.400.401.0001-40, Av. 18 do Forte, 1294 - Mutua, São Gonçalo - RJ** valor de R\$ 6.740,00 (Seis mil setecentos e quarenta reais) referente a serviço de retifica na caixa de marcha com MUNK ano 2001 placa LNK 4606 .

20/09/2017

DAYSE NOGUEIRA MONASSA.

Secretária Conservação e
Serviços Públicos.
Mat. 24.475-2



PREFEITURA MUNICIPAL DE NITERÓI
 RUA VISCONDE DE SEPETIBA, 987
 NITERÓI
 21 26200403
 prefeitura@niteroi.rj.gov.br
 28.521.748/0001-59

SOLICITAÇÃO DE COMPRA Nº 042975

PROCESSO ADMINISTRATIVO: 040001171/2017
 ORGÃO : SEC MUNICIPAL DE CONSERVAÇÃO E SERVIÇOS
 UNIDADE : SEC MUNICIPAL DE CONSERVAÇÃO E SERVIÇOS
 USUÁRIO : ESTEFANIA CRISTINA ROBERTSON DE OLIVEIRA

14

040/1171/17

**QUANDO NECESSÁRIO FRETE, O MESMO CORRERÁ POR CONTA DO FORNECEDOR
 TODO FRETE DEVERÁ SER PAGO PELA EMPRESA REMETENTE - O MATERIAL DEVERÁ SER DE PRIMEIRA QUALIDADE**

Dados da Solicitação
 Departamento : 864 - SECONSER - CONTINT - CONTROLE INTERNO Tipo de Compra : DISPENSA DE LICITAÇÃO
 Data : 21/09/2017 Val. Aprox. : R\$ 6.740,00

Wanessa Gomes Pereira
 Matr. 241.234-4

Resumo : CONTRATAÇÃO DE EMPRESA ESPECIALIZADA DE SERVIÇO DE RETIFICA NA CAIXA DE MARCHA COM TROCA DE ENGRENAGEM 5ª E 4ª FIXA, ARRUELA CÔNICA, ROLAMENTO DO EIXO INTERMEDIÁRIO, LUVA INTERNA, LUVA 5ª E EIXO PRIMÁRIO NO CAMINHÃO MUNK ANO 2001 PLACA LNK - 4605 QUE ATENDE A SECONSER.

FORNECEDORES SUGERIDOS

CGM	NOME/RAZÃO SOCIAL	ENDEREÇO	MUNICÍPIO	TELEFONE
34317	RADIADORES REVELLES PECAS E SERVICOS LTD CNPJ/CPF: 72400401000140	AV. DEZOITO DO FORTE, 1294	SÃO GONCALO	27137725

ITEM	QUANT	UNIDADE	MATERIAL OU SERVIÇO	VALOR UNITÁRIO	VALOR TOTAL
1	1	SERVIÇO	<p>3.3.9.0.39.84.00.00 - SERVIÇOS ESPECIALIZADOS</p> <p>1102 - SERVIÇO DE EMPRESA ESPECIALIZADA</p> <p>RESUMO: SERVIÇO DE RETIFICA NA CAIXA DE MARCHA COM TROCA DE ENGRENAGEM 5ª E 4ª FIXA, ARRUELA CÔNICA, ROLAMENTO DO EIXO INTERMEDIÁRIO, LUVA INTERNA, LUVA 5ª E EIXO PRIMÁRIO NO CAMINHÃO MUNK ANO 2001 PLACA LNK - 4605</p>	6740	6.740,00
	1		<p>DOTAÇÃO CP ANO ELEMENTO RESERVADO</p> <p>6215 2017 3339039000000 TOTAL</p> <p>RECURSO</p> <p>108 - RECURSOS DE INDENIZACOES (ROYALTIES)</p> <p>PROJATIVIDADE</p> <p>2774 - OPERACIONALIZAR AS SECRETARIAS</p>	6.740,0000	6.740,00

TOTAL	6.740,00
--------------	-----------------

NITERÓI, 21 DE SETEMBRO DE 2017.

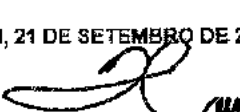
 AUTORIZO

SEC MUNICIPAL DE CONSERVAÇÃO E SERV

 AUTORIZO

DIV. DE ABASTECIMENTO

 VISTO

040/1171/17

15



PREFEITURA MUNICIPAL DE NITERÓI
RUA VISCONDE DE SEPETIBA, 887
NITERÓI
21 26200403
prefeitura@niteroi.rj.gov.br
28.521.748/0001-58

AUTORIZAÇÃO DE EMPENHO Nº 041294
PROCESSO DE COMPRA Nº 037128

Wanessa Gomes Perreira
Matr. 241.234-1

Dados da Compra
Licitação : /
Modalidade da Licitação : - DISPENSA DE LICITAÇÃO
Tipo de Compra : DISPENSA DE LICITAÇÃO
Prazo de Entrega :
Observações :
Cond.de Pagto :
Outras Condições :
Proc. Administrativo : 040001171/2017

Dados da Dotação
Dotação : 26.01.04.122.0001.2774.333903900000.0108
Órgão : 26 - SEC MUNICIPAL DE CONSERVAÇÃO E SERVIÇOS PÚBL
Unidade : 2601 - SEC MUNICIPAL DE CONSERVAÇÃO E SERVIÇOS
Proj/Ativ : 2774 - OPERACIONALIZAR AS SECRETARIAS
Subfunção : 122 - ADMINISTRAÇÃO GERAL
Prog. : 1 - AÇÃO ADMINISTRATIVA
Elemento : OUTROS SERVIÇOS DE TERCEIROS-PESSOA JURÍDICA
Recurso : 108 - RECURSOS DE INDENIZAÇÕES (Rend. 11E) 15-4
Destino :
Característica Peculiar : 000 - NÃO SE APLICA

Dados do Credor
Nome : RADIADORES REVELLES PECAS E SERVICOS LTD
Endereço : AV. DEZOITO DO FORTE, 1294
Município : SÃO GONCALO-RJ
Contato :

Numcmg: 34317
Numero: 1294
Bairro: MUTUA
Telefone: 27137725
CNPJ : 72.400.401/0001-40
Complemento :
CEP : 24460000
FAX : 31194129

SEQ.	ITEM	QUANT.	MATERIAL OU SERVIÇO	VALOR UNITÁRIO	VALOR TOTAL
01	1162	1	3.3.9.0.39.84.00.00 - SERVIÇOS ESPECIALIZADOS SERVIÇO DE EMPRESA ESPECIALIZADA SOLICITAÇÃO: 42975 SERVIÇO DE RETIFICA NA CAIXA DE MARCHA COM TROCA DE ENGRENAGEM 5a E 4a FIXA, ARRUELA CÔNICA, ROLAMENTO DO EIXO INTERMEDIÁRIO, LUVA INTERNA, LUVA 5a E EIXO PRIMÁRIO NO CAMINHÃO MUNK ANO 2001 PLACA LNK - 4606	6.740,00	6.740,00
TOTAL					6.740,00

RESUMO :
CONTRATAÇÃO DE EMPRESA ESPECIALIZADA DE SERVIÇO DE RETIFICA NA CAIXA DE MARCHA COM TROCA DE
ENGRENAGEM 5a E 4a FIXA, ARRUELA CÔNICA, ROLAMENTO DO EIXO INTERMEDIÁRIO, LUVA INTERNA, LUVA 5a E
EIXO PRIMÁRIO NO CAMINHÃO MUNK ANO 2001 PLACA LNK - 4606 QUE ATENDE A SECONSER.

NITERÓI, 22 DE SETEMBRO DE 2017.
AUTORIZO

AUTORIZO

VISTO



PREFEITURA MUNICIPAL DE NITERÓI

RUA VISCONDE DE SEPETIBA, 987
NITERÓI
21 26200403
prefeitura@niteroi.rj.gov.br
28.621.748/0001-69

060/1171/17
NOTA DE EMPENHO Nº: 002328
DATA DE EMISSÃO : 22/09/2017
TIPO : GLOBAL

Órgão : 26 - SEC MUNICIPAL DE CONSERVACAO E SERVICOS PÚBLIC
Unidade : 01 - SEC MUNICIPAL DE CONSERVACAO E SERVICOS PÚBLIC
Função : 04 - ADMINISTRACAO
Subfunção : 122 - ADMINISTRACAO GERAL
Programa : 0001 - AÇÃO ADMINISTRATIVA
Proj/Ativ : 2774 - OPERACIONALIZAR AS SECRETARIAS
Rubrica : 3.3.3.9.0.39.00.00.00
OUTROS SERVICOS DE TERCEIROS-PESSOA JURIDICA
Recurso : 108 - RECURSOS DE INDENIZACOES (ROYALTIES)

Dados do Credor:
Nº Credor : 34317 CNPJ : 72.400.401/0001-40
Nome : RADIADORES REVELLES PECAS E SERVICOS LTD
Endereço : AV. DEZOITO DO FORTE, 1294
Município : SAO GONCALO-RJ CEP : 24460000
Telefone : 27137725 Fax : 31194129
Banco/Ag./Conta : /-/-

Wanessa Gomes Fere
Matr. 2412

PROCESSO DE COMPRA Nº 037128	SEQ. DO EMPENHO Nº 049498
AUTORIZAÇÃO Nº 41294	PROC. ADMIN (P.A.): 040001171/2017
Valor Orçado 3.000.000,00	Saldo Anterior 1.858.384,20
Valor Empenhado 6.740,00	Saldo Atual 1.851.644,20

Reduzido : 6215
Licitação :
Modalidade de Licitação : DISPENSA DE LICITACAO
Característica Peculiar : 000 - NÃO SE APLICA

QUANT	MATERIAL OU SERVIÇO	VALOR UNITÁRIO	VALOR TOTAL
1	3.3.3.9.0.39.04.00.00 - SERVICOS ESPECIALIZADOS SERVIÇO DE EMPRESA ESPECIALIZADA (SERVIÇO DE RETIFICA NA CAIXA DE MARCHA COM TROCA DE ENGRENAGEM 5a E 4a FIXA, ARRUELA CÔNICA, ROLAMENTO DO EIXO INTERMEDIÁRIO, LUVA INTERNA, LUVA 5a E EIXO PRIMÁRIO NO CAMINHÃO MUNK ANO 2001 PLACA LNK - 4606) - SOLICITAÇÃO: 42975	6.740,00	6.740,00
RESUMO : CONTRATAÇÃO DE EMPRESA ESPECIALIZADA DE SERVIÇO DE RETIFICA NA CAIXA DE MARCHA COM TROCA DE ENGRENAGEM 5a E 4a FIXA, ARRUELA CÔNICA, ROLAMENTO DO EIXO INTERMEDIÁRIO, LUVA INTERNA, LUVA 5a E EIXO PRIMÁRIO NO CAMINHÃO MUNK ANO 2001 PLACA LNK - 4606 QUE ATENDE A SECONSER.			
DESTINO :		TOTAL	6.740,00

SUPERINTENDENCIA DE FINANÇAS
EMPENHADO E CONFERIDO

VISTO

AUTORIZO

DATA 22, 09, 17

ORDENADOR



PREFEITURA
NITERÓI
CONSERVAÇÃO
E SERVIÇOS PÚBLICOS

04001171/17
Patricia da S. M. de Carvalho
Matricula: 12408385

SECRETARIA DE CONSERVAÇÃO E SERVIÇOS PÚBLICOS
Autorização de serviço n.º 52

Nº Processo de licitação: 040001171/2017

Data do Processo: 07/06/2017

Dispensa de licitação : 45

Nº Empenho: 2328

Fornecedor: Radiadores Revelles Peças e Serviços LTDA -ME

Endereço: Av. 18 do Forte, nº 1294

Cidade: São Gonçalo

CNPJ/CPF: 72.400.401.0001-40

Telefone: (21) 2713-7725

e-mail: radiadoresrevelles@ig.com.br

Especificação dos Equipamentos / Material Permanente / Consumo

ITEM	SERVIÇOS (Especificação Técnica)	UN	QUANT.	VALOR	TOTAL
CAMINHÃO MUNK ano 2001					
1	Serviço de retifica de caixa de marcha engrenagem 5º e 4º fixa, arruela cônica, rolamento do eixo intermediário, luva interna, luva 5º e eixo primário.	Serviço	1	R\$ 6.740,00	R\$ 6.740,00
				TOTAL :	R\$ 6.740,00

Prazo de Pagamento: 30 dd

Prazo de entrega: 10 dd

Local do Serviço: No endereço da contratada.

Niterói, 25 de setembro de 2017.

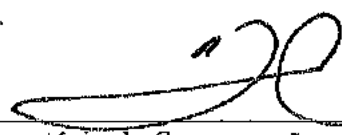
Secretária de Conservação e Serviços Públicos



Processo	Data	Rubrica	Folha
0401171/17	07/06/17		18

Patrícia M. de Carvalho
Matrícula: 12408385

Co CPD,

Para inclusão no SIGFIS,

Att,

Fernanda Sauto

AO CONTROLE INTERNO

SA LANCADO NO SIGFIS.

em 17/10/17

Diego Alejandro
Mat. 114413
CPD/SECONSER



PREFEITURA
NITERÓI

CONSERVAÇÃO
E SERVIÇOS PÚBLICOS

Processo	Data	Rubrica	Folha
040/1171/2017	07/06/2017	Patricia da S. M. de Carvalho Márcia: 12408385	29

AO NTO,

Encaminho o p.p. para prosseguimento.

Setor de Compras
Atenciosamente,

Em 19/06/17

040 11712012 20



PREFEITURA MUNICIPAL DE SÃO GONÇALO
SECRETARIA MUNICIPAL DE FAZENDA
NOTA FISCAL ELETRÔNICA DE SERVIÇOS

Número da Nota - Série
000000001630 - E
Autenticidade
LSBZ-EPGY
Data de Emissão
13/12/2017 15:58:43

PRESTADOR DE SERVIÇOS

Nome/Razão Social: **RADIADORES REVELLES PECAS E SERVICOS LTDA.**
CPF/CNPJ: **72.400.401/0001-40** IM: **63710** IE: **85099248** Fone:
Endereço: **AVENIDA 18 DO FORTE, 1294, MUTUA - cep: 24635000**
Município: **SÃO GONÇALO** UF: **RJ** E-mail: **RADIADORESREVELLES@IG.COM.BR**

TOMADOR DE SERVIÇOS

Nome/Razão Social: **PREFEITURA MUNICIPAL DE NITERÓI**
CPF/CNPJ: **28.521.748/0001-59** IM: IE: Fone: **26200403**
Endereço: **RUA DA CONCEIÇÃO, 100, CENTRO - cep: 24020082**
Município: **Niterói** UF: **RJ** E-mail: **alexandre.almela@prole.com.br**

DISCRIMINAÇÃO DOS SERVIÇOS

1-Serviço de retifica na caixa de marcha com troca de engrenagem 5ª e 4ª fixa, arruela cônica, rolamento do eixo intermediário, luva interna, luva 5ª e eixo primário no caminhão munk ano 2001 placa LKN 4606
Solicitação nº 42975/ Empenho nº 002328/ B.Itaú/ Ag: 6432/ C/C: 09836-3 -

Documento Emitido por Optante do Simples Nacional, de acordo com a L.C. 123/2006.

Emissor (IP): 191.34.61.99
Consulte a autenticidade desta Nota Fiscal através do site: <http://www.pmsg.rj.gov.br>

Situação de Tributação
DEVIDO P/ PRESTADOR A SÃO GONÇALO

Código do Serviço
1401 - Lubrificação, limpeza, lustração, revisão, carga e recarga, conserto, restauração, blindagem, manutenção e conservação de máquinas, veículos, aparelhos, equipamentos, motores,

I.N.S.S. (R\$)	I.RENDA (R\$)	PIS (R\$)	COFINS (R\$)	CSLL (R\$)
0,00	0,00	0,00	0,00	0,00

Os valores acima referem-se aos tributos administrados pela União, sendo de responsabilidade do Prestador e não implicam na base de cálculo

Deduções de Materiais	Base de Cálculo (R\$)	Aliquota (%)	Valor do ISS (R\$)
0,00	6.740,00	4,23%	285,10

VALOR TOTAL DA NOTA = R\$ 6.740,00



PREFEITURA MUNICIPAL DE NITERÓI

Secretaria Municipal de Fazenda

Superintendência de Fiscalização Tributária - Rua da Conceição, Nº 100 - Centro - CEP: 24020-082 - Niterói/RJ Telefone: (21) 2621-2400 R. 209

0401121112 23



Registro Auxilliar de Nota Fiscal de Serviços - RANFS@

Emissão da Nota	Período de Competência	Município de Prestação do Serviço
13/12/2017	12/2017	Niterói
Reg. Especial Tributação	Exigibilidade do ISS	RANFS@ criado em
Nenhum	Exigível em São Gonçalo	13/12/2017

PRESTADOR DE SERVIÇOS

Razão Social

RADIADORES REVELLES PEÇAS E SERVIÇOS LTDA ME

Nome Fantasia

RADIADORES REVELLES PEÇAS E SERVIÇOS LTDA ME

CPF/CNPJ

72.400.401/0001-40

Email

radiadoresrevelles@ig.com.br

Endereço

Avenida Dezoito do Farte, 1294 Mutuá - CEP: 24460-005 - São Gonçalo - RJ

EM ABERTO

Inscrição Municipal	Inscrição Estadual	Simplex Nacional	Incentivador Cultural
-	85099248	Sim	Não
Fone/Fax			
(21) 3119-4129			

TOMADOR DE SERVIÇOS

Razão Social

PREFEITURA MUNICIPAL DE NITERÓI

CPF/CNPJ

29.521.748/0001-59

Endereço

Rua da Conceição, 100, Centro - CEP: 24020-082 - Niterói - RJ

Inscrição Municipal

1583210

Inscrição Estadual

-

Fone/Fax

(21) 2620-0403

E-mail

luizpfarlaswebias@ig.com.br

Serviço Prestado

1401 - Lubrificação, limpeza, lustração, revisão, carga e recarga, conserto, restauração, blindagem, manutenção e conservação de máquinas, veículos, aparelhos, equipamentos, motores, elevadores ou de qualquer objeto (exceto peças e partes empregadas, que ficam sujeitas ao ICMS), CNAE: 4520061

DESCRIÇÃO DOS SERVIÇOS

i-Serviço de retifica na caixa de marcha com troca de engrenagem 5ª e 4ª fixa, arruela cônica, rolamento do eixo intermediário, luva interna, luva 5ª e eixo primário no caminhão munk ano 2001 placa LKN 4696

RETENÇÕES FEDERAIS

PIS (R\$)	COPINS (R\$)	INSS (R\$)	IR (R\$)	CSLL (R\$)	Outras Retenções (R\$)
0,00	0,00	0,00	0,00	0,00	0,00

VALORES

Valor dos Serviços (R\$)	Deduções (R\$)	Desconto Incondicionado (R\$)	Base de Cálculo (R\$)	Alíquota (%)
6.740,00	0,00	0,00	6.740,00	4
ISS (R\$)	ISS Retido (R\$)	Desconto Condicionado (R\$)	Valor Líquido (R\$)	Valor Total da Nota (R\$)
285,10		0,00	6.740,00	6.740,00

OUTRAS INFORMAÇÕES

Contribuinte Optante do Simplex Nacional

visualizado em: 13/12/2017 16:59:04

Agº 6432 *Itau*
09836-3

0394-8
17580-3 *Banco do Brasil*

040 1171/12

22
Luis Silva



PREFEITURA NITERÓI

CONSERVAÇÃO
E SERVIÇOS PÚBLICOS

DECLARAÇÃO DE FISCAL DO CONTRATO

Declaro (amos) que o(s) fornecimento(s) de material, pela empresa RADIADORES REVELLES PEÇAS E SERVIÇOS LTDA, por meio da nota fiscal nº 1630-E, estão de acordo com as condições estabelecidas no processo 040/1171/2017, fundamentada pelo art. 63, §2º, III da Lei Federal nº 44/ 75 e recomendações do TCE.

Para constar, lavro (amos) o presente termo devidamente assinado para que possa produzir seus efeitos legais.

Niterói, 19 de Dezembro de 2017.

Assinatura do Servidor

Matricula nº

Valdir Fernandes Araújo
Subsecretário Municipal de
Rios e Canais
Matr-124.273-30

Assinatura do Servidor

Matricula nº

1242247-3

[Signature]
Município de Niterói
Subsecretaria de Conserv.
e Serviços Públicos
SECONSER

040 1171/17 23
Luis Silva
22/07/18

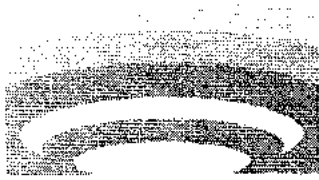

PREFEITURA NITERÓI

CONSERVAÇÃO
E SERVIÇOS PÚBLICOS

1º - ATESTO PARA NOTA FISCAL nº: 1630-E

Atesto que os serviços foram prestados e (ou) os materiais foram recebidos de acordo com o estabelecido ou licitação.

Niterói, 19 de Dezembro de 2017.

Assinatura do Servidor

Matricula nº

Valdir Fernandes Araújo
Subsecretário Municipal de
Rios e Canais
Matr. 124.273-30

2º - ATESTO PARA NOTAS FICAIIS / FATURAS

Atesto que os serviços foram prestados e (ou) os materiais foram recebidos de acordo com o estabelecido ou licitação.

Niterói, 19 de Dezembro de 2017.

Assinatura do Servidor

Matricula nº

1242247-3

Wlázir de Sena Serra
Secretário de Conserv.
e Serviços Públicos
SECONSER

Por recomendação do OFÍCIO CIRCULAR Nº 006/SMF/14, o atesto será verificado por dois servidores da atividade fim do contrato, salvo o Ordenador de Despesa.



PREFEITURA
NITERÓI

CONSERVAÇÃO
E SERVIÇOS PÚBLICOS

Processo	Data	Assinatura	Folha
040/117/117	07/06/17	Robriça LWS 2202716	24

À SMF,

Para liquidação e pagamento.

Após o pagamento, favor retornar a SECONSER para digitalização.

Atenciosamente,



21/12/14

Dayse Monassa
Secretaria de Conservação
e Serviços Públicos
Matr 124.256-30

à FCCF

FHP 22/12/17

Fabiano de A. Cliz...
Nº 2003/12-3



RECEBIDO
EM 22/12/17
AS 15:50MS

~~FUNDOS~~
~~Fundos Santos~~
~~INSTITUTO~~

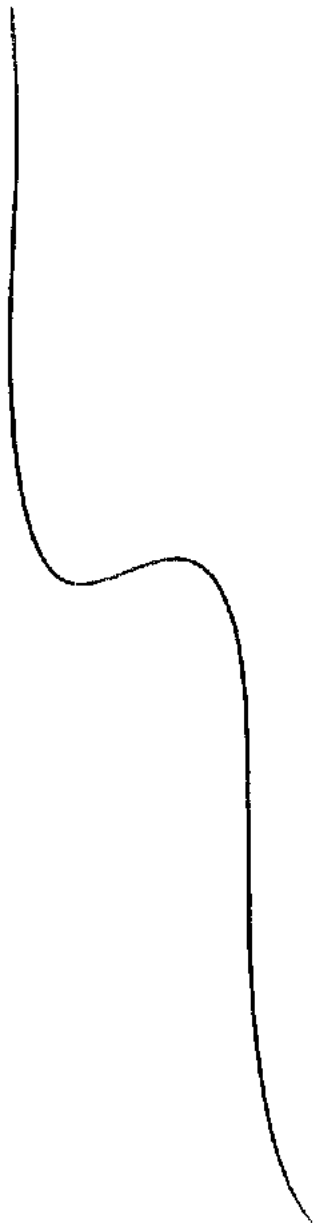

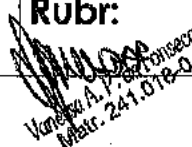

Processo: 40/1171/2017	Data: 07/06/2017	Rubr:  Vanessa A. P. da Fonseca Matr. 241.018-0	Fls.: 25
----------------------------------	----------------------------	---	--------------------

SOLICITANTE: RADIADORES REVELLES PEÇAS E SERVIÇOS LTDA
ASSUNTO: PAGAMENTO DE FATURA
VALOR: R\$ 6.740,00 (Seis mil, setecentos e quarenta reais)

Sr. Chefe,

Trata-se de pagamento de referente a serviço de retifica na caixa de marcha com troca de engrenagem 5ª e 4ª fixa, arruela cônica, rolamento do eixo intermediário, luva interna, luva 5ª e eixo primária no caminhão munk ano 2001, placa LKN 4606, conforme NFs. Nº 1630-e de fls. 20 devidamente atestada.

Em, 29/12/17

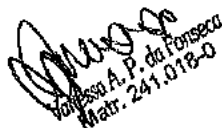
Vanessa A. P. da Fonseca
Matr. 241.018-0

OP 104559
em 16/01/18

Prof. Dr. Inocêncio de Sá
Mat. 239/133-9

A SSCF / FCTG
com a despesa
liquidade.



040117117



PREFEITURA MUNICIPAL DE NITERÓI
RUA VISCONDE DE SEPETIBA
NITERÓI
21 26200403
prefeitura@niteroi.rj.gov.br
28.521.748/0001-59

Delegação de Assessoria de Contas
Mat. 439.739-9

ORDEM DE PAGAMENTO Nº: 104559
DATA DE EMISSÃO: 16/01/2018
PROCESSO: 040/1171/2017

26

Órgão : 26 - SEC MUNICIPAL DE CONSERVACAO E SERVICOS PÚBLIC
Unidade : 01 - SEC MUNICIPAL DE CONSERVACAO E SERVICOS PÚBL
Função : 04 - ADMINISTRACAO
Proj/Afiv : 2774 - Operacionalizar As Secretarias
Dotação : 26.01.04.122.0001.2774.3339039000000.0108
Elemento : 3.3.9.0.39.00.00.00
OUTROS SERVICOS DE TERCEIROS-PESSOA JURIDICA
Recurso : 108 - RECURSOS DE INDENIZACOES (ROYALTIES)
Processo : 040/1171/2017 (RESTOS A PAGAR)

Dados do Credor
Nº Credor : 34317 CNPJ: 72400401000140
Nome : RADIADORES REVELLES PECAS E SERVICOS LTD
Endereço : AV. DEZOITO DO FORTE
Município : SAO GONCALO-RJ CEP :
Banco/Ag/Conta
Telefone : 21131125 Fax : 31104129

Empenho Nº 2328/2017 Valor do Empenho 6.740,00

Dados da Ordem de Pagto.

ELEMENTO	DESCRIÇÃO	VALOR	ANULADO	PAGO	SALDO
3339039040000	SERVICOS ESPECIALIZADOS	6.740,00	0,00	0,00	6.740,00
Ref. Nota Fiscal nº: 1630, de 16/01/2018		6.740,00	0,00	0,00	6.740,00
				TOTAL DA ORDEM	6.740,00
				SALDO ANTERIOR	6.740,00
				OUTRAS ORDENS	0,00
				VALOR RESTANTE	0,00

OBSERVAÇÕES :

CONTRATAÇÃO DE EMPRESA ESPECIALIZADA DE SERVIÇO DE RETIFICA NA CAIXA DE MARCHA COM TROCA DE ENGRENAGEM 5ª E 4ª FIXA, ARRUELA CÔNICA, AJUSTAMENTO DO EIXO INTERMEDIÁRIO, LUYA INTERNA, LUYA 5ª E EIXO PRIMÁRIO NO CAMINHÃO MUNK ANO 2001 PLACA LNK - 4605 QUE ATENDE A SEGUNDA N.F. 1630

NT
23/01

Repasses

Dados das Retenções

REC.	DESCRIÇÃO	VALOR
PAGO		
TOTAL		0,00
LÍQUIDO DA ORDEM DE PAGTO.		6.740,00

<p>SUPERINTENDENCIA DE FINANÇAS</p> <p>CONFERIDO</p> <p>VISTO</p>	<p>PAGUE-SE</p> <p>DATA: 19/01/18</p> <p>Francisco Otavio Florido Subsecretário de Controle e Finanças Responsável pela Expediente nº 11974 Delegação de Competência Desc. nº 11974 Diário Oficial de 04/01/18</p>	<p>TESOURARIA</p> <p>CHEQUE Nº TED PAPEL DATA 23/1/18</p> <p>BANCO Nº CEF ROYALTIES</p> <p>DOCUMENTO Nº</p> <p>TESOUREIRO</p>
---	--	---

RECIBO

RECEBEMOS DO MUNICÍPIO DE NITERÓI, A IMPORTÂNCIA ABAIXO ESPECIFICADA, REFERENTE À:

() PARTE DO VALOR EMPENHADO () SALDO/TOTAL EMPENHADO

R\$ _____ R\$ _____

EM _____ EM _____

CREDOR CREDOR

CAIXA ECONOMICA FEDERAL

DATA: 23/01/2018
TERMINAL:8176

HORA: 16:05:26
NSU:001973

RECIBO DE ENVIO DE TED - AGENCIA 0174
TED - PAG0108/STR0008 DIFERENTE TITULARIDADE

REMETENTE:
BANCO: CAIXA ECONOMICA FEDERAL
AG: 0174-0 OP: 006 CONTA-DV DEBITO: 00071005-5

NOME: PREFEITURA MUNICIPAL DE NITEROI
CPF ou CNPJ: 28.521.748/0001-59
TELEFONE: 21 - 2202-4400

DESTINATARIO:
INSTITUICAO FINANCEIRA:
ITAU UNIBANCO S.A.
AG: 6432 CONTA-DV: 00000009836-3

Tipo de Conta: Conta Corrente
Tipo de Pessoa: Juridica

NOME: RADIADORES REVELLES PECAS E SERVICOS LTD
CPF ou CNPJ: 72.400.401/0001-40

FINALIDADE:
00010 - Credito em Conta

Cod. Identificador:

VALOR DA TED	:	6.740,00
TARIFA SERVICO	:	0,00
TOTAL	:	6.740,00

A CAIXA NAO SERA RESPONSAVEL PELA DEMORA OU NAO
CUMPRIMENTO DA TRANSFERENCIA EM DECORRENCIA
DE INFORMACOES INCORRETAS.

DEBITO REALIZADO COM SUCESSO. A PREVISAO DE
CREDITO NA CONTA DE DESTINO E DE 60 MINUTOS.

Informacoes, reclamacoes, sugestoes e elogios
SAC CAIXA 0800 726 0101
Ouvidoria da CAIXA: 0800 725 7474
www.caixa.gov.br



Processo: 040/17/17	Data: 04/01/17	Rubr:	Fls.: 27
---------------------	----------------	-------	----------

RECEBIDO SSCF
EM 18/01/2018
ÀS 12:00

EXAMINADAS AS FORMALIDADES,
PRONTO PARA PAGAMENTO.

SSCF, 18/01/2018

DO
Processo com Pagamento
Autorizado. *Leucio Moura*
à FCTG Mat 21112-5 SSCF, 19/01/18.

Recebemos
FCTG em, 19/1/18
15=484
Neide Sales Santo
Agente Administrativo
Mat 21112-5



PREFEITURA
NITERÓI
FAZENDA

Processo	Data	rubrica	Folhas
040/00/171/2017	07/06/2017	Michelle da Costa Gonçalves Matrícula 22.076-9	28.

À SSCF/SECONSER,

Em atendimento ao solicitado através do processo 040/000841/2018, estamos enviando o presente, após peço o retorno para arquivamento.

Atenciosamente,

FCCO EM 07/06/2018

Michelle da Costa Gonçalves
Matrícula 22.076-9



PREFEITURA MUNICIPAL DE NITERÓI
RUA VISCONDE DE SEPETIBA, 987, 987, 6º ANDAR
NITERÓI - RJ
21 26200403 - CNPJ: 28.521.748/0001-59
prefeitura@niteroi.rj.gov.br
www.niteroi.rj.gov.br

PROCESSO Nº 040001171/2017
IMPRESSÃO DE DESPACHO
Data: 07/06/2018
Hora: 15:18
Usuário: VALÉRIA CHAGAS PEREIRA
Público: Sim

29
Metr. 2018-9

Processo : 040001171/2017 Titular do Processo : MUNICÍPIO DE NITERÓI
Data : 07/06/2017 Hora : 13:45
Tipo : SECONSER - ADMINISTRATIVO Atendente : DECIO CORREA FILHO
Requerente : OFICINA-NT0 CI 032M7
Observação : CONTRATAÇÃO SERVIÇO RETIFICA CAMINHAO LNK 4808 CAMINHAO

Despacho : À SECONSER,

Conforme o processo 040/841/2018 estamos enviados os processos relacionados afim de atender ao ofício n: 326/2018. Após retornar a esta Secretaria para o devido arquivamento dos processos.

Niterói, 07 de junho de 2018.

MICHAEL POMIM
Subsecretário de Controle e Finanças

PROTÓCOLO SECONSER
RECEBEMOS EM
18/06/2018 14:00h
DECIO CORREA FILHO
MAY 223 526-7



PREFEITURA MUNICIPAL DE NITERÓI
RUA VISCONDE DE SEPETIBA, 987, 987, 6º ANDAR
NITERÓI - RJ
21 26200403 - CNPJ: 28.521.748/0001-59
prefeitura@niteroi.rj.gov.br
www.niteroi.rj.gov.br

PROCESSO Nº 040001171/2017
IMPRESSÃO DE DESPACHO
Data: 19/06/2018
Hora: 11:11
Usuário: MARIZA AUGUSTA BITTENCOURT CALAZANS
BARR
Público: Sim

Processo : 040001171/2017
Data : 07/06/2017
Tipo : SECONSER - ADMINISTRATIVO
Requerente : OFICINA-INTO Q 032/17
Observação : CONTRATAÇÃO SERVIÇO RETIFICA CAMINHÃO LNK 4606 CAMINHÃO

Titular do Processo : MUNICÍPIO DE NITERÓI
Hora : 13:45
Atendente : DECIO CORREA FILHO

Despacho : AO CPD,
EM PROSSEGUIMENTO.
EM 19/06/2018.

Mariza Calazans
Agente Administrativo
Gabinete
Matr. 43060

CONTRA

CAPA